





















### SWEET RD A WARM

| CODE    | COULEUR               | KLEUR               | FARBE                 | AC      | DC           | LED | T° (K)     | LED Lumen      |
|---------|-----------------------|---------------------|-----------------------|---------|--------------|-----|------------|----------------|
| DO45305 | NOIR MAT              | MAT ZWART           | SCHWARZMATT           | AC 230V | DC 350mA 18V | 6W  | 1800-3000K | 530 Lm (3000K) |
| DO45330 | BLANC MAT             | MAT WIT             | WEISSMATT             | AC 230V | DC 350mA 18V | 6W  | 1800-3000K | 530 Lm (3000K) |
| DO45349 | BLANC MAT - CHAMPAGNE | MAT WIT - CHAMPAGNE | WEISSMATT - CHAMPAGNE | AC 230V | DC 350mA 18V | 6W  | 1800-3000K | 530 Lm (3000K) |
| DO45353 | BLANC MAT - ARGENT    | MAT WIT - ZILVER    | WEISSMATT - SILBER    | AC 230V | DC 350mA 18V | 6W  | 1800-3000K | 530 Lm (3000K) |
| DO45381 | BLANC MAT - NOIR      | MAT WIT - ZWART     | WEISSMATT - SCHWARZ   | AC 230V | DC 350mA 18V | 6W  | 1800-3000K | 530 Lm (3000K) |

| F  | N  | D   | E   |
|--|--|---|---|
|  Montage au plafond en encastré uniquement.  | Inbouw Plafondmontage alleen.  | Nur für Deckeneinbaumontage.  | Recessed ceiling mounting only.   |
|  Usage intérieur uniquement.   | Alleen voor binnengebruik.   | Nur für den Innenbereich.   | Indoor use only.  |
|  Protection contre les poussières et contre les projections d'eau.   | Bescherming tegen het stof en tegen de projecties van water.   | Gegen Staub geschützt. Und geschützt gegen Spritzwasser.  | Protected against dust, And protected against water spray.  |
|  Résistance : 0,23 Joule.  | Weerstand : 0,23 Joule.  | Widerstand : 0,23 Joule   | Resistance : 0,23 Joule   |
|  Produit dont les parties accessibles sont séparées des parties actives par double isolation ou isolation renforcée.   | Product waarvan die toegankelijke delen gescheiden zijn van de actieve delen, door een dubbele of een versterkte isolatie.                   | Produkt von welchen die zugänglichen Teile getrennt sind von den aktiven Teilen, durch eine doppelte oder eine verstärkte Isolierung.                             | Live parts are equipped with additional isolation protection, such as reinforced or double insulation.        |
|  Diamètre de perçement pour insérer le luminaire. (68mm)   | Gatdiameter voor de armatuur in te voegen. (68mm)  | Durchmesser der Bohrung für die Leuchte. (68mm)   | Hole cut to insert luminaire (68mm)   |
|  Homologation CE.  | CE gekeurd.  | CE Genehmigung.   | Product in conformity CE.   |
|  IRC>90  | CRI>90   | CRI>90  | CRI>90  |
|  UGR inférieure à 19.   | UGR lager dan 19.  | UGR niedriger als 19.   | UGR below 19.   |
|  RG1.  | RG1.   | RG1.  | RG1.  |
|  Testé à 650°.   | Getest bij 650°.   | Getestet bei 650°.  | Test on 650°.   |
|  Le produit ne peut pas être recouvert après montage, même par un isolant.   | De armatuur kan na de installatie niet bedekt worden, zelfs door een isolatie.   | Das Produkt kann nach der Installation nicht abgedeckt werden, auch nicht durch eine Isolation.   | Product can not be covered after installation even with insulation.   |
|  Produit sous haute température en fonctionnement. Interdiction d'avoir des objets ou des parois proches pendant toute la durée de dégagement de chaleur. Même après extinction. | Product onder hoge temperatuur bij werking. Verbod voorwerpen of muren nabij te hebben gedurende de hele oververhitting, zelfs na uitdoving. | Produkt unter hoher Temperatur bei Betrieb. Verbot Gegenstände oder Wände in der Nähe zu haben während der ganzen Dauer der Überhitzung, auch nach dem Erlöschen. | Produkt emitting high temperature. Can not be installed too close of walls and objects even after extinction. |
|  Attention ! Risque d'électrocution. Extinction de la source électrique avant chaque manipulation.   | Let op gevaar voor elektrokuteren. Afsluiten van de stroom voor iedere manipulatie.  | Achtung Gefahr eines elektrischen Schlags. Stromquelle abschliessen bevor jede Manipulation.  | Attention! Risk of electric shock. Switch off before any intervention on the luminaire.                       |
|  Alimentation incluse.   | Voeding inbegrepen.  | Stromversorgung einbegriffen.   | Power supply included.  |
|  A connecter à une alimentation Led en courant constant de 350mA DC.   | Aan te sluiten op een constante stroom Led voeding van 350mA DC.   | Verbindung zu einem Power-LED-Konstantstrom 350mA DC.   | Connect to a constant current Led power supply of 350mA DC.   |
|  Température de couleur variable de 1800K à 3000K suivant l'intensité de dimming.  | Variabele kleurtemperatuur van 1800K tot 3000K volgens dimintensiteit.   | Von 1800 bis 3000K wechselnde Farbtemperatur je nach Dimmintensität.  | Dim to warm from 1800K to 3000K.  |
|  Garantie 5 ans.   | 5 jaar garantie.   | 5 Jahre Garantie.   | 5 years warranty.   |
|  L'appareil doit être éliminé dans des centres de ramassage spécialisés.   | Het toestel moet worden afgevoerd in een speciale collectie centra.  | Das Gerät muss von einer speziellen Sammelstelle entsorgt werden.   | Luminaire must be disposed in specialized collection center.  |

|   |  |   |  |
|---|--|---|--|
| <p> • Toutes les sources de chaleur (ampoules, transformateurs, convertisseurs, ...) doivent obligatoirement être suffisamment espacées et ventilées pour empêcher l'incendie. Veuillez nous contacter lors de cas particulier de montage.</p> <p>• Ce document doit être conservé pendant toute la durée de vie du produit.</p> <p>• Le produit ne sera ni échangé, ni repris en cas d'erreur de montage.</p> <p>• INDIGO se réserve le droit de modifier les spécifications sans préavis.</p> <p><b>Le luminaire doit être monté et installé par un professionnel et il sert uniquement à éclairer.</b></p> | <p>• Alle warmtebronnen (lampen, transformatoren, omvormers, ...) moeten voldoende worden geventileerd en op een voldoende afstand zijn om de brand te voorkomen. Neem contact met ons op in geval van speciale montage.</p> <p>• Dit document moet worden bewaard voor de hele levensduur van het product.</p> <p>• Het product wordt nog terug genomen, nog vervangen bij foutieve installatie.</p> <p>• INDIGO behoudt zich het recht om specificaties te wijzigen zonder voorafgaande kennisgeving.</p> <p><b>De armatuur moet worden gemonteerd en geïnstalleerd door vakmensen en dient alleen om te verlichten.</b></p> | <p>• Alle Wärmequellen (Lampen, Transformatoren, Umformer, ...) müssen ausreichend belüftet sein und einen genügenden Abstand haben um das Feuer zu verhindern. Bitte kontaktieren Sie uns bei einer speziellen Montage.</p> <p>• Dieses Dokument muss für die ganze Lebensdauer des Produkts aufbewahrt</p> <p>• Das Produkt wird weder zurückgenommen noch umgetauscht bei falscher Installation.</p> <p>• INDIGO behält das Recht für Spezifikationen, ohne vorherige Ankündigung, zu ändern.</p> <p><b>Die Leuchte darf nur von Fachleuten montiert und installiert werden und dient nur zur Beleuchtung.</b></p> | <p>• All heat source (bulbs, transformers, converters, ...) are required to be sufficiently spaced and ventilated to prevent the fire. Please contact us in case of special installation.</p> <p>• This document must be kept for the all lifetime of the product.</p> <p>• The product can't be returned or exchanged following to installation error.</p> <p>• INDIGO reserve the right to modify specifications without prior notice.</p> <p><b>The fixture should be assembled and installed by professionals and used only to illuminate.</b></p> |
|---|--|---|--|

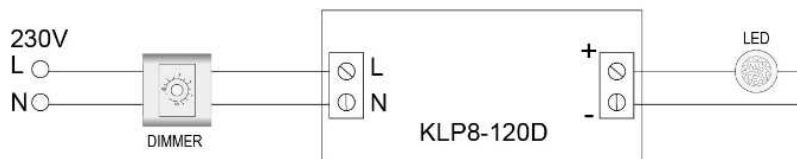
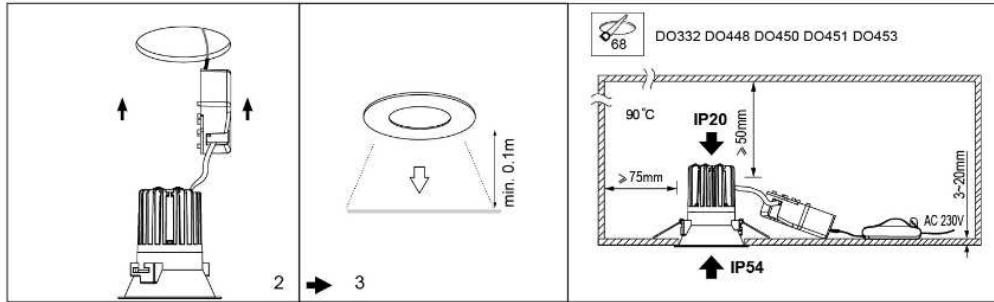
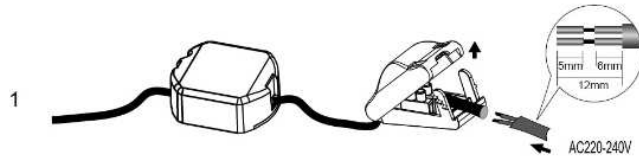

### F

Consultez la liste des variateurs compatibles sur notre site.

### N

Raadpleeg de lijst met de compatibele dimmers op onze site.

### D

Überprüfen Sie die Liste der kompatiblen Dimmern auf unserer Website.

### E

Please check dimmer compatibility list on our website.