

MINI 6



















CODE	DC	LED	T° (K)	LED Lumen
KO91WW	DC 12V	0,12W	3000K	15 Lm
KO91CL	DC 12V	0,12W	6000K	15 Lm
KO91BL	DC 12V	0,12W	BL	-

F Ce produit contient 1 source(s) lumineuse(s) d'efficacité énergétique N/A.

D Dieses Produkt enthält 1 Lichtquelle(n) mit N/A energieeffizient.

N Dit product bevat 1 lichtbron(nen) energiezuinig N/A.

E This product contains 1 light source(s) of energy efficiency N/A.

F	N	D	E
 Montage dans le sol en encastré uniquement.	Alleen op de grond in inbouw monteren.	Nur für Einbau auf den Grund montieren.	Recessed floor mounting only.
 Montage sur un mur en encastré uniquement.	Inbouw Wandmontage alleen.	Nur für Wandeinbaumontage.	Recessed wall mounting only.
 Usage intérieur et extérieur.	Binnen en buiten gebruik.	Innen- und Außengebrauch.	Indoor and outdoor use.
 Etanchéité aux poussières. Protection contre les jets d'eau.	Stofdicht. Bescherming tegen waterstralen.	Staubdicht. Schutz gegen Wasserstrahlen.	Protected against the ingress of dust. Protected against jets of water.
 Protection contre une énergie de choc de 0,20 Joule.	Bescherming tegen een impact-energie van 0,20 Joule.	Schutz gegen eine Stoßenergie von 0,20 Joule.	Protection against an impact energy of 0,20 Joule.
 Produit alimenté sous une très basse tension de sécurité (T.B.T.S) qui n'exède pas 50V (valeur efficace en courant alternatif).	Product aangedreven door een laag voltage (SELV) die niet groter is dan 50V (AC RMS).	Produkt geliefert mit einer niedrigen Spannung (SELV) die 50 V nicht überschreitet (RMS AC).	Product can be connected to low-voltage systems. A safety extra low voltage luminaire in which voltages higher than those of SELV are not generated.
 Diamètre de perçement pour insérer le luminaire. (14 mm)	Gatdiameter voor de armatuur in te voegen. (14 mm)	Durchmesser der Bohrung für die Leuchte. (14 mm)	Hole cut to insert luminaire (14 mm)
 Faisceau 90°.	Lichtbundel 90°.	Strahlwinkel 90°.	Beam 90°.
 Homologation CE.	CE gekeurd.	CE Genehmigung.	Product in conformity CE.
 Risque photobiologique RG1	Fotobiologisch risico RG1	Photobiologisches Risiko RG1	Photobiological risk RG1
 Testé à 650°.	Getest bij 650°.	Getestet bei 650°.	Test on 650°.
 Attention ! Risque d'électrocution. Extinction de la source électrique avant chaque manipulation.	Let op gevaar voor elektrocuteren. Afsluiten van de stroom voor iedere manipulatie.	Achtung Gefahr eines elektrischen Schlags. Stromquelle abschliessen bevor jede Manipulation.	Attention! Risk of electric shock. Switch off before any intervention on the luminaire.
 Alimentation non incluse.	Voeding niet inbegrepen.	Stromversorgung nicht einbegriffen.	Power supply not included.
 Branchement en parallèle.	Parellele schakeling.	Parallelschaltung.	Parallel connection.
 A connecter à une alimentation Led en voltage constant de 12VDC.	Aan te sluiten op een constante spanning Led voeding van 12VDC.	Verbindung zu einem Konstantspannungs-LED Stromversorgung 12VDC.	Connect to a constant voltage LED power supply of 12VDC.
 Garantie 3 ans.	3 jaar garantie.	3 Jahre Garantie.	3 years warranty.
 L'appareil doit être éliminé dans des centres de ramassage spécialisés.	Het toestel moet worden afgevoerd in een speciale collectie centra.	Das Gerät muss von einer speziellen Sammelstelle entsorgt werden.	Luminaire must be disposed in specialized collection center.
 <ul style="list-style-type: none"> Toutes les sources de chaleur (ampoules, transformateurs, convertisseurs, ...) doivent obligatoirement être suffisamment espacées et ventilées pour empêcher l'incendie. Veuillez nous contacter lors de cas particulier de montage. Ce document doit être conservé pendant toute la durée de vie du produit. Le produit ne sera ni échangé, ni repris en cas d'erreur de montage. INDIGO se réserve le droit de modifier les spécifications sans préavis. <p>Le luminaire doit être monté et installé par un professionnel et il sert uniquement à éclairer.</p>	<ul style="list-style-type: none"> Alle warmtebronnen (lampen, transformatoren, omvormers, ...) moeten voldoende worden geventileerd en op een voldoende afstand zijn om de brand te voorkomen. Neem contact met ons op in geval van speciale montage. Dit document moet worden bewaard voor de hele levensduur van het product. Het product wordt nog terug genomen, nog vervangen bij foutieve installatie. INDIGO behoudt zich het recht om specificaties te wijzigen zonder voorafgaande kennisgeving. <p>De armatuur moet worden gemonteerd en geïnstalleerd door vakmensen en dient alleen om te verlichten.</p>	<ul style="list-style-type: none"> Alle Wärmequellen (Lampen, Transformatoren, Umformer, ...) müssen ausreichend belüftet sein und einen genügenden Abstand haben um das Feuer zu verhindern. Bitte kontaktieren Sie uns bei einer speziellen Montage. Dieses Dokument muss für die ganze Lebensdauer des Produkts aufbewahrt Das Produkt wird weder zurückgenommen noch umgetauscht bei falscher Installation. INDIGO behält das Recht für Spezifikationen, ohne vorherige Ankündigung, zu ändern. <p>Die Leuchte darf nur von Fachleuten montiert und installiert werden und dient nur zur Beleuchtung.</p>	<ul style="list-style-type: none"> All heat source (bulbs, transformers, converters, ...) are required to be sufficiently spaced and ventilated to prevent the fire. Please contact us in case of special installation. This document must be kept for the all lifetime of the product. The product can't be returned or exchanged following to installation error. INDIGO reserve the right to modify specifications without prior notice. <p>The fixture should be assembled and installed by professionals and used only to illuminate.</p>

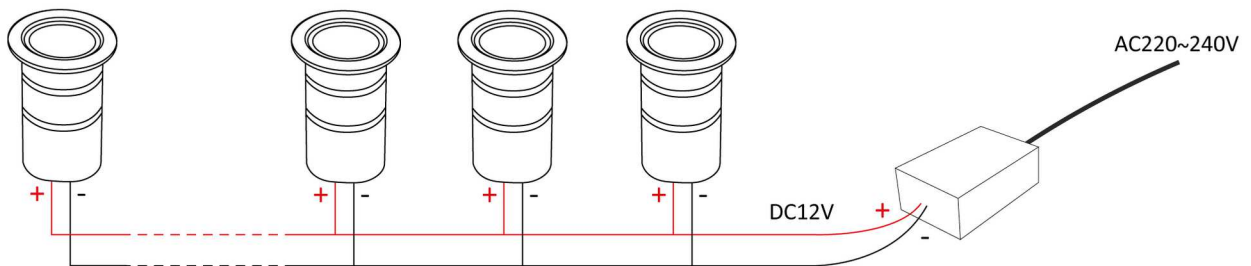
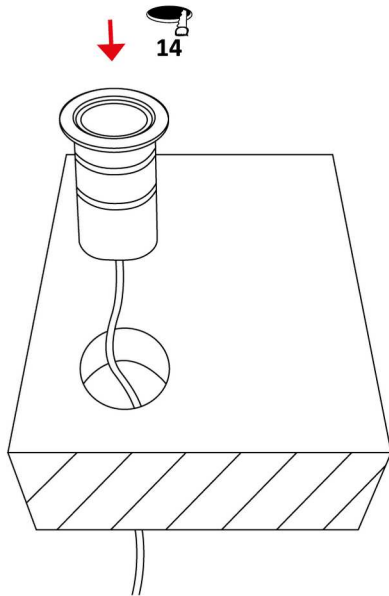

!!ATTENTION!!

Branchement en parallèle.

Parallele schakeling.

Parallel connection.

Parallelschaltung.