



















FOCEA 2 SX

CODE	COULEUR	KLEUR	FARBE	COLOR	AC	LED	T° (K)	LED Lumen
DO29804	BLANC	WIT	WEISS	400	AC 230V/DC 2000mA	75W	4000K	8000 Lm

F	N	D	E
 Montage au plafond en encastré uniquement.	Inbouw Plafondmontage alleen.	Nur für Deckeinbaumontage.	Recessed ceiling mounting only.
 Usage intérieur uniquement.	Alleen voor binnengebruik.	Nur für den Innengebrauch.	Indoor use only.
 Protection contre la pénétration des corps solides supérieurs à 1mm. Protection contre les projections d'eau.	Bescherming tegen het binnendringen van lichaam van meer dan 1mm. Bescherming tegen waterspatten.	Schutz gegen Eindringen von Körpern von mehr als 1mm. Schutz gegen Spritzwasser.	Protected against the ingress of solid bodies greater than 1mm. Protected against splashing water.
 Produit dont les parties accessibles sont séparées des parties actives par double isolation ou isolation renforcée.	Product waarvan die toegankelijke delen gescheiden zijn van de actieve delen, door een dubbele of een versterkte isolatie.	Produkt von welchen die zugänglichen Teile getrennt sind von den aktiven Teilen, durch eine doppelte oder eine verstärkte Isolierung.	Live parts are equipped with additional isolation protection, such as reinforced or double insulation.
 Percement rectangulaire pour l'insertion du luminaire. (228x135mm)	Rechthoekige doorboring om de lamp in te zetten. (228x135mm)	Rechteckiges Bohrloch für die Einfügung der Leuchte. (228x135mm)	Rectangular piercing to insert the luminaire. (228x135mm)
 Orientation verticale possible du luminaire pour un maximum de 75°.	Verticale oriëntatie van het toestel mogelijk tot een maximum van 75°.	Vertikale Orientierung der Leuchte möglich bis zu einem maximum von 75°.	Vertical orientation maximum to 75°.
 Faisceau 100°.	Lichtbundel 100°.	Strahlwinkel 100°.	Beam 100°.
 Homologation CE.	CE gekeurd.	CE Genehmigung.	Product in conformity CE.
 Installation sur surfaces normalement inflammables.	Installatie op normaal ontvlambare oppervlakken.	Installation auf normal entflammaren Oberflächen.	Suitable for installation on normally flammable surfaces.
 Le produit ne peut pas être recouvert après montage, même par un isolant.	De armatuur kan na de installatie niet bedekt worden, zelfs door een isolatie.	Das Produkt kann nach der Installation nicht abgedeckt werden, auch nicht durch eine Isolation.	Product can not be covered after installation even with insulation.
 Produit sous haute température en fonctionnement. Interdiction d'avoir des objets ou des parois proches pendant toute la durée de dégagement de chaleur. Même après extinction.	Product onder hoge temperatuur bij werking. Verbod voorwerpen of muren nabij te hebben gedurende de hele oververhitting, zelfs na uitdoving.	Produkt unter hoher Temperatur bei Betrieb. Verbot Gegenstände oder Wände in der Nähe zu haben während der ganzen Dauer der Überhitzung, auch nach dem Erlöschen.	Product emitting high temperature. Can not be installed too close of walls and objects even after extinction.
 Distance minimale objets illuminés (0,3 m)	Minimum afstand tot de belichte voorwerpen (0,3 m)	Mindestabstand zu beleuchteten Gegenständen (0,3 m)	Minimum distance from lighted objects (0,3 m)
 Attention ! Risque d'électrocution. Extinction de la source électrique avant chaque manipulation.	Let op gevaar voor elektrocuteren. Afsluiten van de stroom voor iedere manipulatie.	Achtung Gefahr eines elektrischen Schlags. Stromquelle abschliessen bevor jede Manipulation.	Attention! Risk of electric shock. Switch off before any intervention on the luminaire.
 Alimentation incluse.	Voeding inbegrepen.	Stromversorgung einbegriffen.	Power supply included.
 A connecter à une alimentation Led en courant constant de 2000mA DC.	Aan te sluiten op een constante stroom Led voeding van 2000mA DC.	Verbindung zu einem Power-LED-Konstantstrom 2000mA DC.	Connect to a constant current Led power supply of 2000mA DC.
 Garantie 3 ans.	3 jaar garantie.	3 Jahre Garantie.	3 years warranty.
 L'appareil doit être éliminé dans des centres de ramassage spécialisés.	Het toestel moet worden afgevoerd in een speciale collectie centra.	Das Gerät muss von einer speziellen Sammelstelle entsorgt werden.	Luminaire must be disposed in specialized collection center.
 <ul style="list-style-type: none"> Toutes les sources de chaleur (ampoules, transformateurs, convertisseurs, ...) doivent obligatoirement être suffisamment espacées et ventilées pour empêcher l'incendie. Veuillez nous contacter lors de cas particulier de montage. Ce document doit être conservé pendant toute la durée de vie du produit. Le produit ne sera ni échangé, ni repris en cas d'erreur de montage. INDIGO se réserve le droit de modifier les spécifications sans préavis. <p>Le luminaire doit être monté et installé par un professionnel et il sert uniquement à éclairer.</p>	<ul style="list-style-type: none"> Alle warmtebronnen (lampen, transformatoren, omvormers, ...) moeten voldoende worden geventileerd en op een voldoende afstand zijn om de brand te voorkomen. Neem contact met ons op in geval van speciale montage. Dit document moet worden bewaard voor de hele levensduur van het product. Het product wordt nog terug genomen, nog vervangen bij foutieve installatie. INDIGO behoudt zich het recht om specificaties te wijzigen zonder voorafgaande kennisgeving. <p>De armatuur moet worden gemonteerd en geïnstalleerd door vakmensen en dient alleen om te verlichten.</p>	<ul style="list-style-type: none"> Alle Wärmequellen (Lampen, Transformatoren, Umformer, ...) müssen ausreichend belüftet sein und einen genügenden Abstand haben um das Feuer zu verhindern. Bitte kontaktieren Sie uns bei einer speziellen Montage. Dieses Dokument muss für die ganze Lebensdauer des Produkts aufbewahrt Das Produkt wird weder zurückgenommen noch umgetauscht bei falscher Installation. INDIGO behält das Recht für Spezifikationen, ohne vorherige Ankündigung, zu ändern. <p>Die Leuchte darf nur von Fachleuten montiert und installiert werden und dient nur zur Beleuchtung.</p>	<ul style="list-style-type: none"> All heat source (bulbs, transformers, converters, ...) are required to be sufficiently spaced and ventilated to prevent the fire. Please contact us in case of special installation. This document must be kept for the all lifetime of the product. The product can't be returned or exchanged following to installation error. INDIGO reserve the right to modify specifications without prior notice. <p>The fixture should be assembled and installed by professionals and used only to illuminate.</p>

- F : ATTENTION !** Montage encastré : utilisation des ressorts uniquement (figure A).
Montage apparent : utilisation de l'étrier de fixation uniquement (figure B).
- N : AANDACHT !** Inbouw : uitsluitend gebruik van veren (figuur A).
Opbouw : uitsluitend gebruik van de beugel (figuur B).
- D : ACHTUNG !** Für Einbaumontage : nur die Federn verwenden (Bild A).
Für Aufbaumontage : nur die Halterung verwenden (Bild B).
- E : ATTENTION !** Recessed mounting: use of springs only (figure A).
Surface mounting: use of the mounting bracket only (figure B).

A.

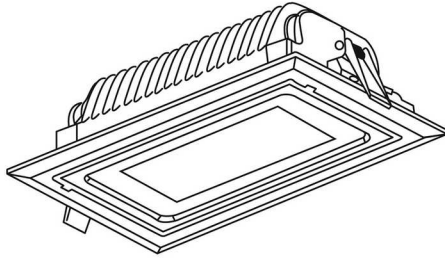

B.

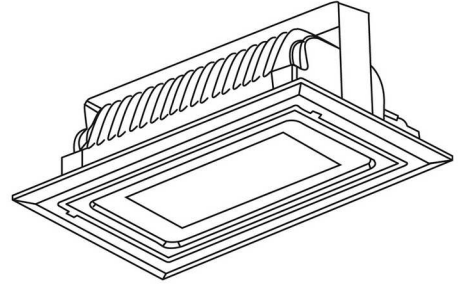

1. 228x135mm

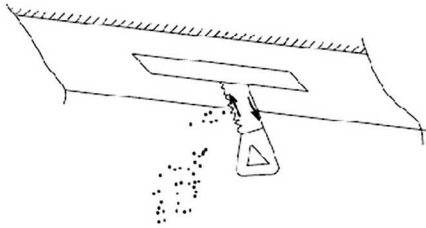

3.

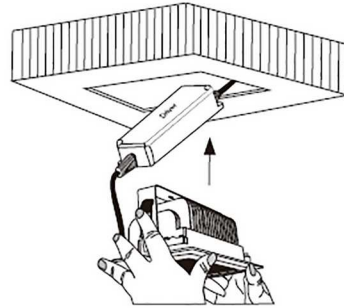

2.

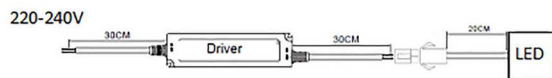

4.

